



Dell Storage Center

Корпус расширения SCv300/SCv320

Руководство по началу работы



Примечания, предостережения и предупреждения

-  **ПРИМЕЧАНИЕ:** Пометка ПРИМЕЧАНИЕ указывает на важную информацию, которая поможет использовать данное изделие более эффективно.
-  **ПРЕДОСТЕРЕЖЕНИЕ:** Пометка ПРЕДОСТЕРЕЖЕНИЕ указывает на потенциальную опасность повреждения оборудования или потери данных и подсказывает, как этого избежать.
-  **ПРЕДУПРЕЖДЕНИЕ:** Пометка ПРЕДУПРЕЖДЕНИЕ указывает на риск повреждения оборудования, получения травм или на угрозу для жизни.

© 2017 Dell Inc. или ее дочерние компании. Все права защищены. Dell, EMC и другие товарные знаки являются товарными знаками корпорации Dell Inc. или ее дочерних компаний. Другие товарные знаки могут быть товарными знаками соответствующих владельцев.

2017 - 08

Ред. A00

Установка Корпус расширения

Перед началом настройки Корпус расширения SCv300/SCv320 следует учесть следующие рекомендации.

- Перед подключением каких-либо кабелей между Система хранения данных и корпус расширения физически промаркируйте все порты и разъемы.
- Всегда соблюдайте правила подключения оборудования к источнику питания при включении и выключении питания. Убедитесь в том, что критически важные компоненты сети находятся в различных силовых цепях.

 **ПРИМЕЧАНИЕ:** Данный продукт предназначен для использования в местах ограниченного доступа, например, в специальном помещении или в шкафу для оборудования.

 **ПРЕДУПРЕЖДЕНИЕ:** При установке в закрытой или предназначенной для нескольких устройств стойке в сборе рабочая температура в стойке может быть выше, чем в помещении. Поэтому необходимо рассмотреть возможность установки оборудования в среде, максимальная температура окружающего воздуха (**T_{ма}**) в которой соответствует температуре, указанной производителем.

Прочая полезная информация

Для установки корпус расширения вам может понадобиться следующая дополнительная информация.

 **ПРИМЕЧАНИЕ:** Ознакомьтесь с правилами техники безопасности и нормативной информацией, которые поставляются вместе с компонентами **Storage Center**. Информация о гарантии прилагается в отдельном документе.

- В документе *Руководство по развертыванию системы хранения Dell Storage Center SCv3020* содержится информация о кабельном подключении аппаратных компонентов системы хранения и настройке новой системы хранения с помощью Хранилище клиентских данных Dell .
- В документе *Dell Storage Manager Administrator's Guide (Руководство администратора Dell Storage Manager)* содержатся инструкции по использованию Dell Storage Manager для управления системами Storage Center.

Установка и настройка

Перед началом установки убедитесь в том, что место, в котором вы планируете установить корпус расширения имеет стандартный независимый источник питания или блок распределения питания по стойке (с ИБП).

Распаковка оборудования Storage Center

Распакуйте корпус расширения и идентифицируйте элементы в вашей доставке.



Рисунок 1. Компоненты Корпус расширения SCv300/SCv320

- | | |
|----------------------|----------------------------|
| 1. Кабели питания | 2. Кабели SAS |
| 3. Лицевая панель | 4. Документация |
| 5. Корпус расширения | 6. Направляющие стойки (2) |

Установка Корпус расширения в стойку

Установите Корпус расширения SCv300/SCv320 в стойку.

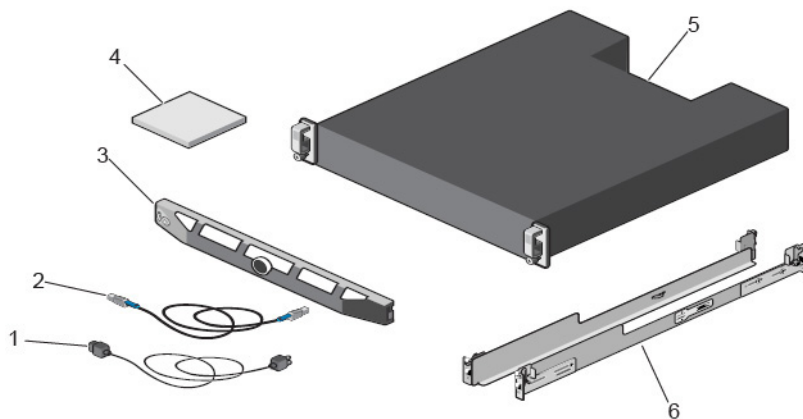
ПРИМЕЧАНИЕ: Закрепите корпус расширения таким образом, который позволяет расширения в стойке и предотвращает перевешивание верхней части стойки.

1. Соберите направляющие в соответствии с инструкциями по технике безопасности и инструкциям по установке стойки, которые входят в комплект поставки корпус расширения.
2. Определите место монтажа корпус расширения в стойке и отметьте его.
3. Установите направляющие стойки в отмеченном участке.
4. Закрепите шасси корпус расширения на направляющих.



Рисунок 2. Закрепите шасси Корпус расширения в стойку

5. Закрепите шасси корпус расширения на стойке с помощью монтажных болтов.
Для получения дополнительной информации об установке корпус расширения свяжитесь соDell Technical Support Services.

Установка лицевой панели

Установите панель на передней части корпус расширения.

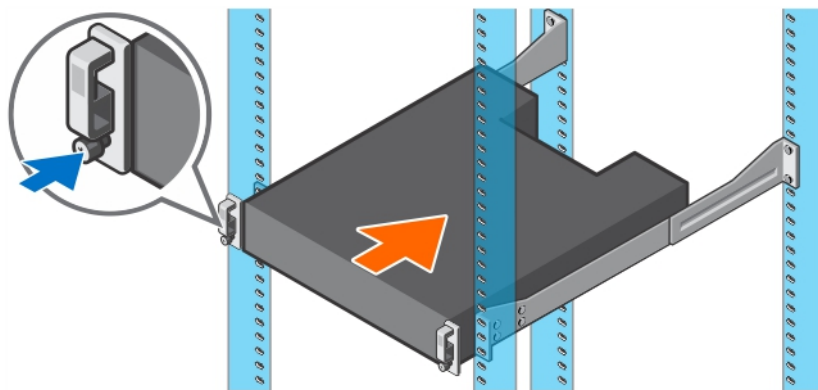
1. Вставьте правый конец панели в корпус расширения.



Рисунок 3. Лицевая панель

2. Вставьте левый конец панели в гнездо до щелчка защелки.
3. Зафиксируйте панель с помощью замка.

Подключение кабелей питания

Подсоедините кабели питания к корпус расширения.

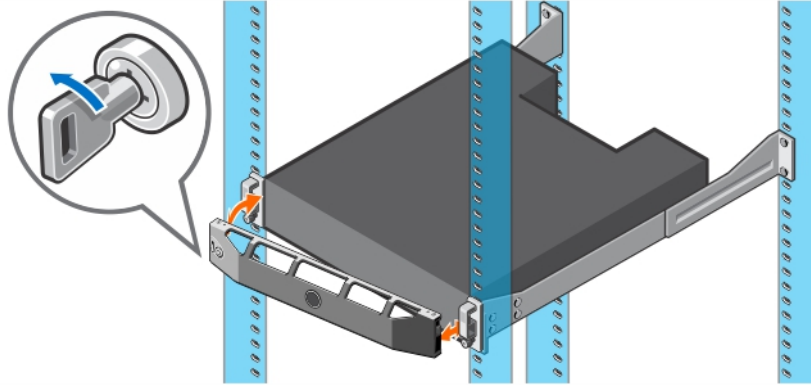
1. Перед подключением кабелей питания убедитесь, что переключатели питания на корпус расширения находятся в положении ВЫКЛ.
2. Подсоедините кабели питания к источникам питания в корпус расширения.



Рисунок 4. Кабели питания

3. Закрепите каждый кабель питания к раме корпус расширения, используя кабельные зажимы.
4. Подключите другой конец кабелей питания к заземленной розетке или отдельному источнику питания, например, к источнику бесперебойного питания или блоку распределения питания.

Информация NOM (только для Мексики)

Ниже приведена информация об устройстве, описанном в данном документе, согласно требованиям официальных мексиканских стандартов (NOM).

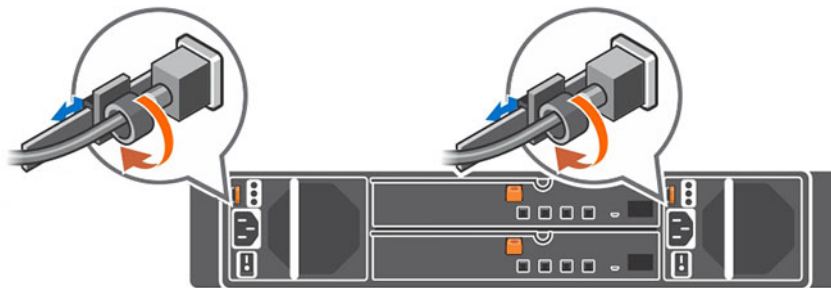
Импортер	Dell Inc. de México, S.A. de C.V Paseo de la Reforma 2620-11 ° Piso
----------	--



	Col. Lomas Atlas 11950 México, D.F. / Мексика
Номер модели	E03J и E04J
Напряжение питания	100-240 В перем. тока
Частота	50/60 Гц
Потребляемый ток	8,6–4,3 А

Технические характеристики

Технические характеристики Корпуса расширения SCv300/SCv320 приводятся в таблицах ниже.

Диски

Жесткие диски SAS	<p>SCv300: до 12 3,5-дюймовых жестких дисков SAS 12 Гбит/с с возможностью «горячей» замены или твердотельных накопителей (SSD) SAS</p> <p>SCv320: до 24 2,5-дюймовых жестких дисков SAS 12 Гбит/с с возможностью «горячей» замены или твердотельных накопителей (SSD) SAS</p> <p> ПРИМЕЧАНИЕ: Корпуса расширения SCv300/SCv320 поддерживают самошифрующиеся диски (SED).</p>
-------------------	--

Модули управления корпусом (EMM)

Модули EMM	Два модуля ввода-вывода с поддержкой горячей замены
------------	---

Возможности подключения

Конфигурации	Storage Center поддерживает до 960 дисков в пяти цепочках SAS с избыточным путем SCv320 поддерживает до 16 SCv300 корпуса расширения или до 8 SCv320 корпуса расширения в каждой цепочке
--------------	---

RAID

Система хранения данных	SCv3020
Управление	Управление массивом RAID с помощью Хранилище клиентских данных Dell 2016 R3.10 или более поздних версий

Разъемы на задней панели (на каждом модуле EMM)

Разъемы SAS	<p>Четыре разъема Mini-SAS HD для подключения корпус расширения к Система хранения данных.</p> <p> ПРИМЕЧАНИЕ: Разъемы SAS соответствуют стандарту SFF-8086/SFF-8088.</p>
-------------	---

Светодиодные индикаторы

Передняя панель	<ul style="list-style-type: none"> • Один двухцветный светодиодный индикатор состояния системы • Один одноцветный светодиодный индикатор состояния питания
Корпус жесткого диска	<ul style="list-style-type: none"> • Один одноцветный светодиодный индикатор активности • Один двухцветный светодиодный индикатор состояния для каждого диска

Светодиодные индикаторы

Источник питания и охлаждающий вентилятор Три светодиодных индикатора состояния для отображения состояния источника питания, модуля источника питания и состояния подачи переменного тока

Источники питания

Источник питания переменного тока (для каждого блока питания)

Мощность 600 Вт

Напряжение 100-240 В перем. тока (8,6–4,3 А), автоматическое переключение диапазонов измерений, 50/60 Гц

Теплоотдача Переменный ток — 2047 БТЕ/ч

Доступное питание жестких дисков (для каждого слота)

Поддерживаемая потребляемая жесткими дисками мощность (постоянная) До 1,2 А при +5 В, до 0,5 А при +12 В

Физические характеристики

Высота 8,7 см (3,43 дюйма)

Ширина 48,2 см (18,98 дюйма)

Глубина **SCv300:** 59,4 см (23,39 дюйма)
SCv320: 54,1 см (21,3 дюйма)

Масса (макс. конфигурация) **SCv300:** 28,59 кг (63,03 фунта)
SCv320: 24,2 кг (53,35 фунта)

Масса без жестких дисков **SCv300:** 9 кг (19,84 фунта)
SCv320: 8,8 кг (19,4 фунта)

Требования к окружающей среде

 **ПРИМЕЧАНИЕ:** Дополнительная информация об условиях эксплуатации для определенных конфигураций приведена на веб-сайте [Product Safety, EMC and Environmental Datasheets](#) (Безопасное использование продуктов, ЭМС и условия эксплуатации).

Температура

При работе **SCv300:** от 5° до 35°C (от 41° до 95°F) с максимальной скоростью изменения температуры 10°C (18°F) в час
SCv320: от 10° до 35°C (от 50° до 95°F) с максимальной скоростью изменения температуры 10°C (18°F) в час

 **ПРИМЕЧАНИЕ:** Для высот над уровнем моря более 900 м (2950 футов) максимальная рабочая температура снижается на 0,56 °C на каждые 168 м (550 футов).

При хранении От -40 до +65 °C (-40 до +149 °F) с максимальной скоростью изменения температуры 20 °C (36 °F) в час



Требования к окружающей среде

Относительная влажность

При работе	От 8 до 85 % (без конденсации) с максимальным изменением влажности 10% в час
При хранении	От 5 % до 95 % (без конденсации)

Высота над уровнем моря

При работе	От -16 до +3048 м (от -50 до +10 000 футов)
------------	---

 **ПРИМЕЧАНИЕ:** Для высот над уровнем моря более **900 м (2950 футов)** максимальная рабочая температура снижается на **0,56 °C** на каждые **168 м (550 футов)**.

При хранении	От -16 до 10 600 м (от -50 до 35 000 футов)
--------------	---